

GARANTIE - 20° C

GRANT^{FR}

EN ROUTE VERS L'EXCELLENCE

GAMME DOMESTIQUE

VORTEX OUTDOOR

CHAUDIERES A CONDENSATION POUR COMBUSTIBLES LIQUIDES

- ✓ Chaudières caissonnées et isolées avec protection antigel pour l'extérieur
- ✓ Brûleur GRANT by CUENOD Bas NOx
- ✓ Compatibles avec régulation climatique Ecomax web-connectable
- ✓ Simplicité d'installation et accès rapide par porte avant pour maintenance facilitée
- ✓ Compatibles fiouls standards et TBTS*, Bio Fiouls végétalisés F10
(de 10 % d'EMAG de colza ou autre) et GTL**
- ✓ 92 % d'Étas

*Très Bas Taux de Soufre. Inférieur à 10 et 50 ppm.

**Gaz To Liquid. Gaz naturel liquide avec végétalisation possible.

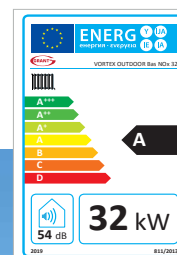
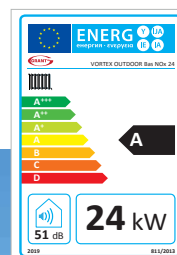
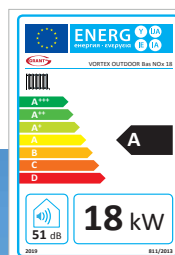

VORTEX OUTDOOR

Chaudières à condensation Bas NOx
faites pour l'extérieur

Elles sont livrées avec leur caisson isolé et leur protection antigel pour une installation sécurisée à l'extérieur jusqu'à - 20 °C.

Leur double ou triple escalier avec quadruple parcours de fumées et leur condenseur horizontal de 2 à 3 rangs en inox 316 L (brevet mondial) permettent d'obtenir un Eta de 92 %.

Le brûleur GRANT by CUENOD MAX 4 Bas NOx est intégré dans les chaudières pour plus de silence.

Il est réputé pour sa stabilité de réglage et sa tenue en altitude, il peut gérer les combustibles liquides tels que les fiouls standards et TBTS, les Bio Fiouls végétalisés et le gaz liquide GTL.



CONDENSATION



INSTALLATION EN EXTERIEUR



18-24-32
kW

PUISSANCE



BRÛLEUR ON/OFF



HAUTE EFFICACITE



CHAUFFAGE



2100M

ALTITUDE MAXIMUM



Vue de face sans plaque de protection,
condenseur et double escalier - 24 kW



Schéma hydraulique chaudière
et parcours des fumées - 24 kW

- ✓ Thermostat antigel pré réglé d'usine à +2°C à l'intérieur du caisson chaudière, possibilité de glycoler l'installation
- ✓ Kit fumisterie multidirectionnelle et terminal de fumées protégé par une grille
- ✓ Equipées en standard d'une soupape de sécurité 3b, et d'un purgeur automatique (livrées sans circulateur)
- ✓ Sortie haute des condensats pour faciliter l'écoulement (livrées avec un siphon)
- ✓ Garantie 2 ans sur les parties électriques et 5 ans sur corps de chauffe et échangeur condensation, extension garantie 7 ans en option (voir tarifs)

1 Les fumées passent de la chambre de combustion vers le double ou triple escalier 2 à quadruple parcours pour entrer dans le condenseur 3 et sortir ensuite par la fumisterie. L'eau de retour chaudière refroidie 4, arrive directement dans le condenseur, puis est dirigée par un tube 5 en partie basse du corps de chauffe pour être réchauffée par le brûleur 6, et repartir dans le circuit 7. Ce croisement des flux permet de sortir des fumées à très basses températures et optimise les rendements.

Du fait du positionnement des lames d'eau du corps de chauffe 8 placées au centre, sur les côtés et à l'arrière du quadruple parcours fumées, aucune condensation stagnante et agressive pour l'acier ne peut se produire. Sans lame d'eau dans le fond du foyer, la condensation n'apparaîtra pas sur les aciers, ce qui offre aux chaudières GRANT une très grande longévité.

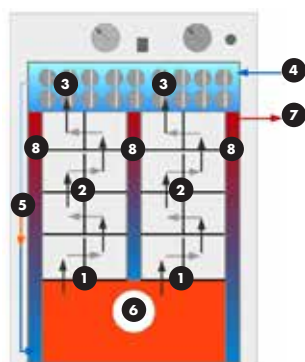
Maintenance facilitée 9 par le démontage des 4 boulons de la porte de protection avant ; les chicanes et le condenseur avec ses turbulateurs sont immédiatement accessibles pour nettoyage. Pas besoin de vidanger la chaudière pour nettoyer le condenseur.

GRANT VORTEX OUTDOOR

Code produit	Description	Etas*	Classe Energétique ErP	ErP Bas NOx mg/kW	Puissance acoustique dB
VORTMOD18MAX4	Vortex Outdoor Bas NOx 18 kW (avec brûleur CUENOD MAX 4 R 18 LN et réchauffeur de ligne gicleur)	92 %	A	<120mg/kW	51
VORTMOD24MAX4	Vortex Outdoor Bas NOx 24 kW (avec brûleur CUENOD MAX 4 R 24 LN et réchauffeur de ligne gicleur)	92 %	A	<120mg/kW	51
VORTMOD32MAX4	Vortex Outdoor Bas NOx 32 kW (avec brûleur CUENOD MAX 4 R 32 LN et réchauffeur de ligne gicleur)	92 %	A	<120mg/kW	54

* Etas : efficacité saisonnière selon Ecodesign

EXTENSION DE GARANTIE

Code produit	Option
EXTGAR7	Extension garantie 7ans sur chaudière sous conditions. (nous consulter)

OPTION REGULATION CLIMATIQUE ECOMAX

Code produit	Options
RÉGULATION ECOMAX	La régulation Ecomax gère de base une chaudière avec une commande marche/arrêt du brûleur ainsi que 2 circuits mélangés, 1 circuit direct, 1 ballon ECS, 1 chauffe-eau solaire, 1 bouclage sanitaire, 1 kit de base : (câble de puissance, boîtier électrique pour l'ensemble des connectiques puissance, sonde et commande), 3 sondes de température CT4 (1 x 2,5m, 2 x 4m), 1 sonde extérieure, 1 écran tactile de commande avec sonde d'ambiance intégrée pour contrôle à distance. Extension avec module B et C jusqu'à 6 circuits de chauffage.

SCHEMA HYDRAULIQUE GRANT POUR CHAUDIERES VORTEX OUTDOOR TOUTES PUISSANCES AVEC ECS & CIRCUITS DE CHAUFFAGE DIRECT ET MELANGES 4 VOIES

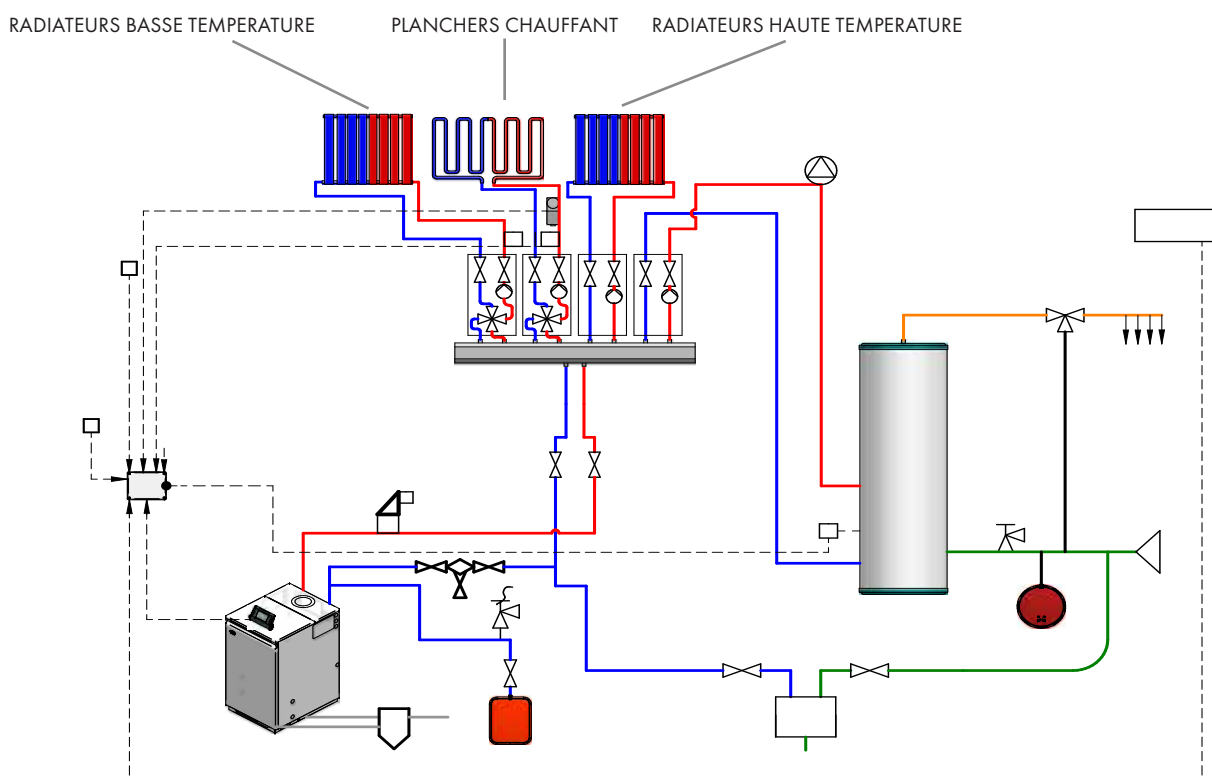

DIMENSIONS CHAUDIÈRES VORTEX OUTDOOR Bas NO_x 18 kW, 24 kW ET 32 kW

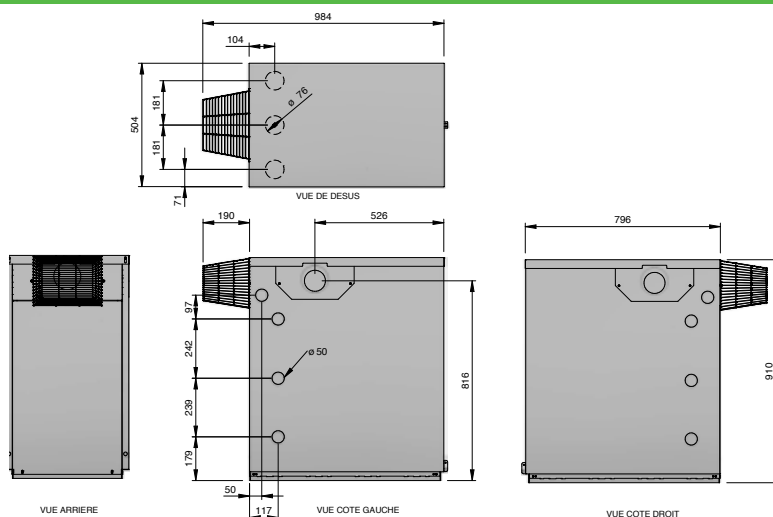

Dimensions chaudières Vortex Outdoor Bas NO_x 18 kW et 24 kW

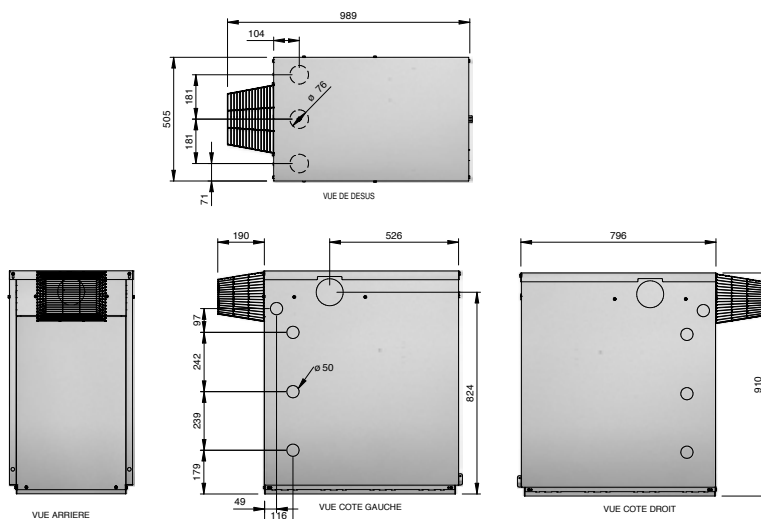

Dimensions chaudières Vortex Outdoor Bas NO_x 32 kW

CARACTERISTIQUES PRINCIPALES

Chaudière	Diamètre sortie fumée	Raccordement départ à compression	Raccordement retour à compression	Poids emballé (kg)	Contenance en eau (L)
VORTEX OUTDOOR BAS NO _x - 18 kW	80 mm	22 mm	22 mm	155	19
VORTEX OUTDOOR BAS NO _x - 24 kW	80 mm	22 mm	22 mm	155	19
VORTEX OUTDOOR BAS NO _x - 32 kW	100 mm	28 mm	28 mm	171	21

TABLEAU D'ALTITUDE

0-500 M				500-1000 M				1000-1500 M				1500-2100 M			
Puis- sance	Gicleur	Pression de pompe	Réglage diffuseur air	Puis- sance	Gicleur	Pression de pompe	Réglage diffuseur air	Puis- sance	Gicleur	Pression de pompe	Réglage diffuseur air	Puis- sance	Gicleur	Pression de pompe	Réglage diffuseur air
18	0,40/80°S	13	26,3	16,3	0,40/80°S	11,5	26,3	15,8	0,40/80°S	11	26,3	15,3	0,40/80°S	10	26,3
24	0,55/80°S	11	26	22	0,55/80°S	9	26	21,2	0,55/80°S	9	26	20,5	0,55/80°S	8,5	26
32	0,65/80°S	12	27,2	29,3	0,65/80°S	10,2	27,2	27,9	0,65/80°S	9,5	27,2	27,2	0,65/80°S	8,5	27,2